

네르센 패브릭 수납소파 3인 A734

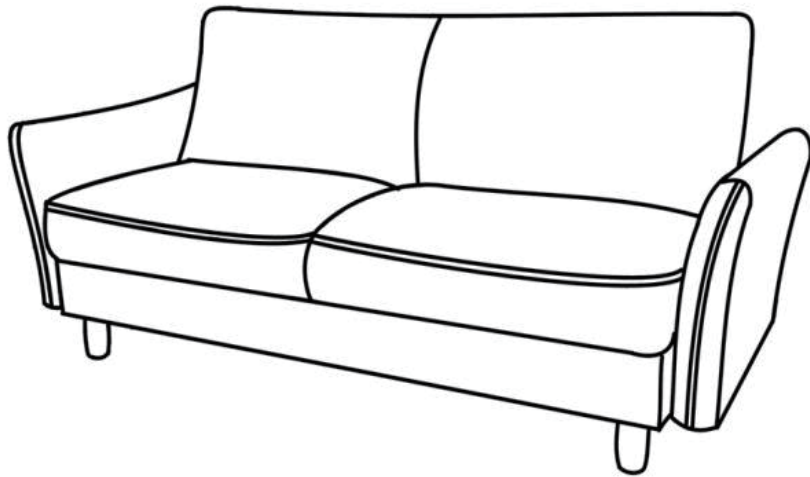

[취급주의]

- 가구사용시 임의적으로 휘발성있는 물질을 흘렸을 경우 가구표면의 손상이 발생하오니 주의하세요.
- 무리한 힘이나 충격을 가하지 마시고 수평을 유지하여 사용하세요.
- 직사광선이나 강한열 혹은 촉한을 피하여 주세요.
- 이동시 끌지마시고 들어서 이동하여 주세요.
- 테이프나 접착용품은 제품에 훼손을 일으킬수 있으니 주의하세요.
- 교환/취소/반품/환불 관련사항은 사이트 참조바랍니다.

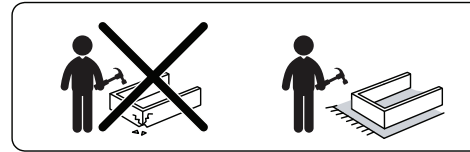

TIP

조립전 부품의 이상유무를 반드시 확인해주세요.

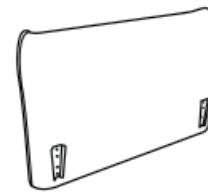

2pcs



4pcs

1

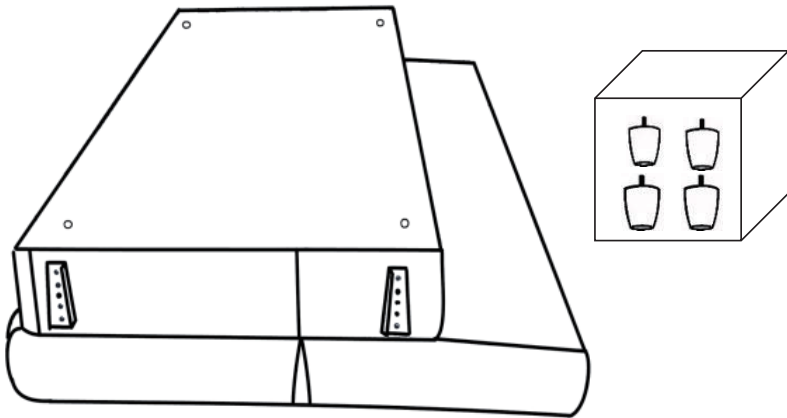

2

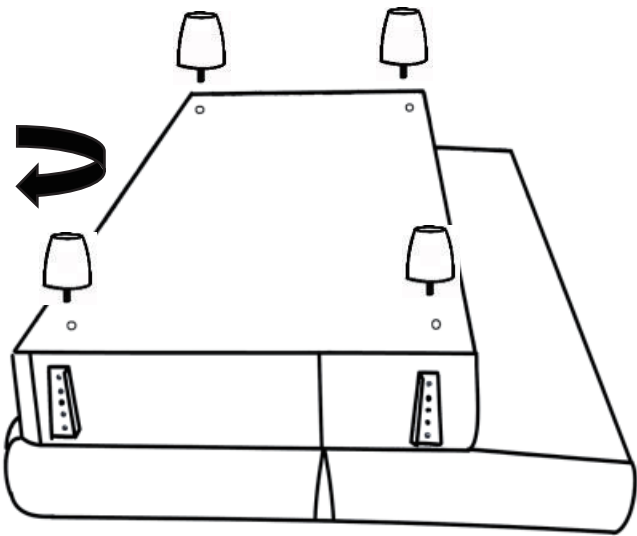

소파 바닥에 다리를 설치해주세요.

3

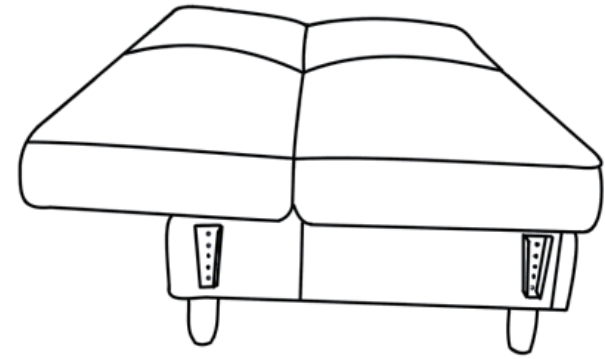

제품을 세워주세요.

4

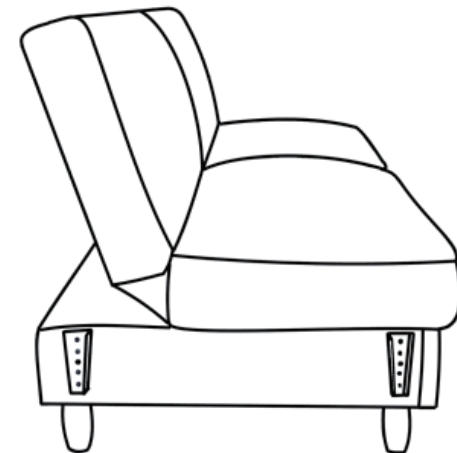

등받이를 딸깍 소리가 날때까지 앞으로 올려주세요. (95°)

5

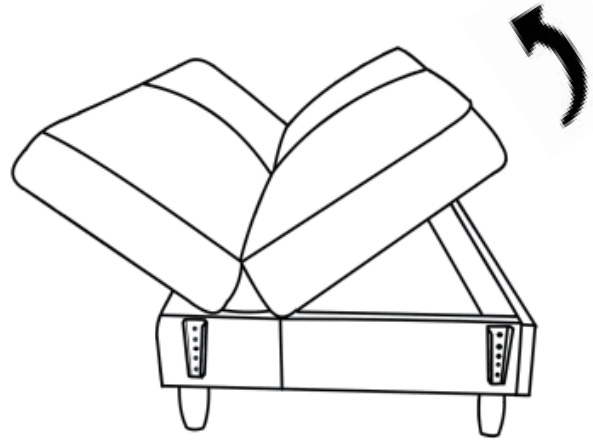

소파 좌방석 앞쪽을 올려주세요.

6

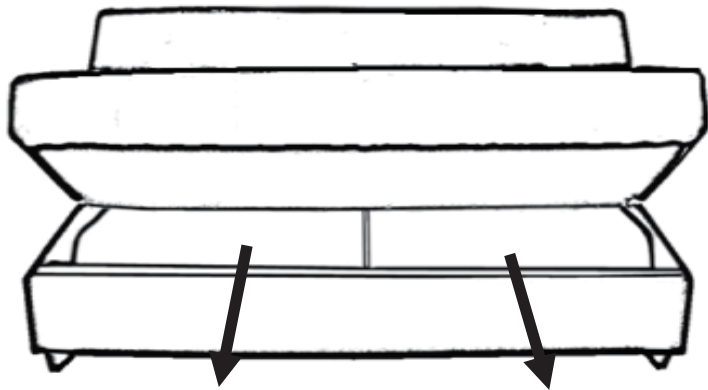

좌방석 아래 수납함에서 팔걸이를 꺼내주세요.

7

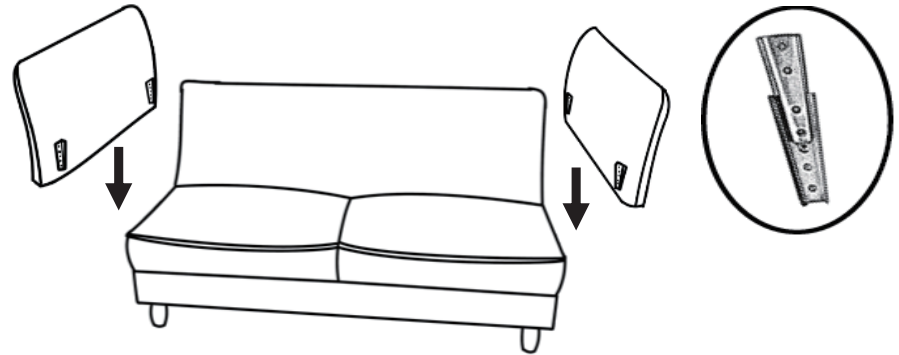

팔걸이를 양쪽 브라켓에 맞추어 조립해주세요.

8

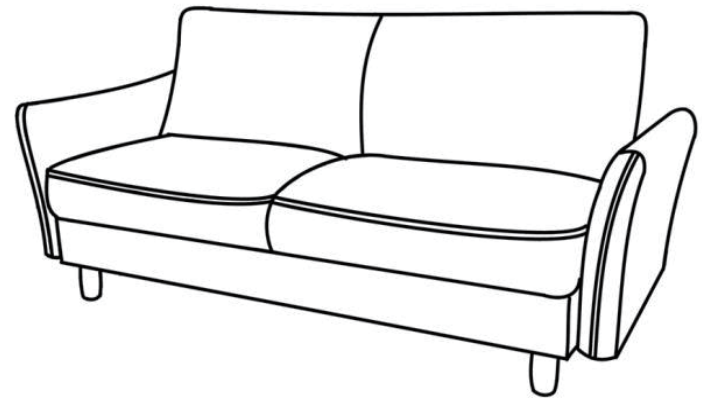

소파베드 사용 시

등받이를 펼칠 때는 앞으로 70° 이상 당긴 후 펼쳐주세요.

1

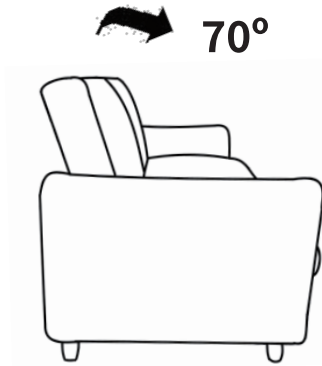

2

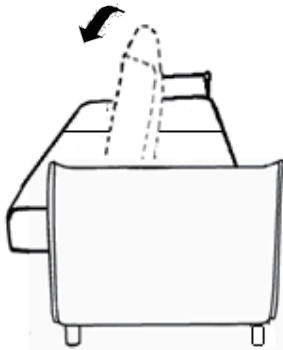

3

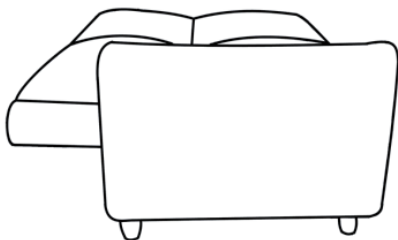

수납함 기능

소파 좌방석 아래 공간은 수납공간으로 활용할 수 있습니다.

1

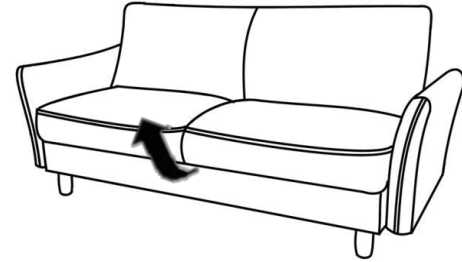

2

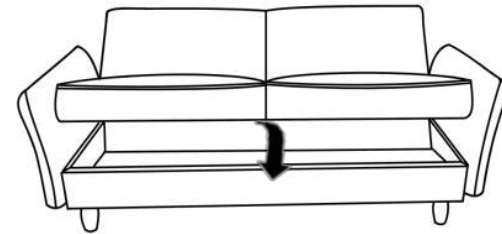

※ 등받이를 앞으로 당기거나 세울 때
소파 중앙부분에 힘을 주어 움직입니다.

